

Kluswijzer

Laminaat

Laminaat gebruiken we als verzamelnaam voor verschillende houten vloeren en kurk. Met deze Kluswijzer hoef je er niet meer tegenop te zien om zelf aan de slag te gaan. Met als eindresultaat een schitterende, strakke vloer met een natuurlijke uitstraling.

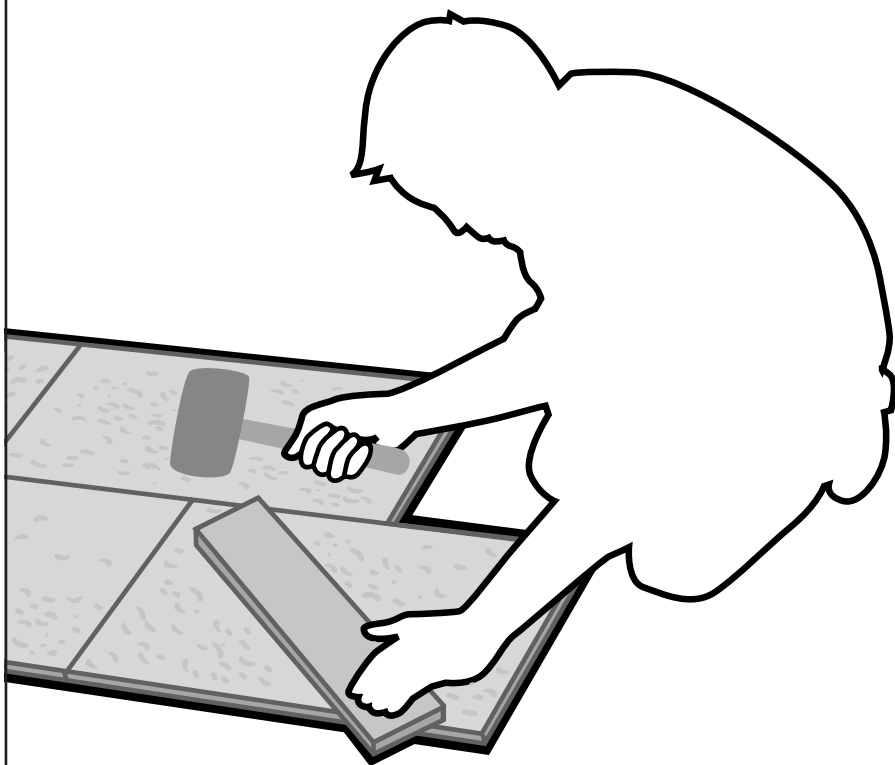

Doe het zelf. Doe het samen.

praxis

Er zijn verschillende soorten houten vloeren bij Praxis verkrijgbaar. Zo zijn er massief houten vloerdelen, de zogenaamde plankenvloeren en houten strokenparketten en houtvloktegels*, gemaakt van verlijmd houtvlokken. Daarnaast heeft Praxis (klik)laminaatparketten van kunststof en kurk* in haar assortiment. Al het kunststof parket is voorzien van een realistische houtprint of een tegelafbeelding. Bij alle vloeren zijn bijpassende hoge en platte (plak-) plinten verkrijgbaar.

* Alleen verkrijgbaar in Praxis Mega vestigingen (met tuincentrum)

Ondergrond

Het leggen van een mooie parketvloer valt of staat met de ondergrond. Parket kan worden gelegd op zowel een betonnen als houten ondergrond. Zorg ervoor dat de ondergrond vlak, schoon, blijvend droog, stof- en vetvrij en goed dragend (niet verend) is. Daarnaast is een goede warmte- en geluidsisolatie gewenst. Raadpleeg voor meer informatie over dit onderwerp de [Kluswijzer Isolatie](#). Het gebruik van een juiste ondervloer komt het eindresultaat ook ten goede.

Betonnen ondergrond

Bij een betonnen ondergrond verwijder je eerst alle uitsteeksels, on-effenheden en loszittende delen en vul je kleine en grote gaten op met mortel. De ondergrond maak je daarna egaal met egaliseermiddel. Laat de vloer vervolgens goed drogen.

Houten ondergrond

Bij een houten vloer moet je alle losliggende planken vastzetten en spijkers en schroeven die uitsteken verwijderen. Oneffenheden moet je wegschuren of -schaven en als het er te veel zijn, verdient het de aanbeveling deze uit te vlakken door bovenop de bestaande ondergrond kwartplaten spaanplaat van ± 12 mm dik te leggen. Deze platen moeten in halfsteensverband of diagonaal worden aangebracht. Tussen de spaanplaten en de wand moet 10 mm ruimte worden aan-gehouden; tussen de platen onderling een voeg van 2 tot 3 mm. Gebruik voor het maken van deze voegen zoge-heten vulklosjes. Schroef de platen vast met spaanplaat Schroeven en laat ze verzinken in de plaat. Om de spaanplaat goed vast te zetten, kun je een patroon van vier-kanten, met zijden van 20 cm, op de spaanplaat tekenen en op elk kruispunt een schroef

bevestigen. Start met het tekenen 10 cm uit de wand. Ook kun je de platen met montagekit op de ondergrond vastlijmen. Verwijder na het aanbrengen of vastschroeven de vulklosjes.

Ondervloer

Een ondervloer heeft een egaliserende, isolerende en geluidwerende functie. Gebruik ondervloerplaten van houtvezel of foam (in combinatie met een dampdichte folie) of een 2-in-1 ondervloer. Maak de delen ondervloer aan elkaar vast met behulp van aluminiumtape. Bij het leggen van massief houten vloerdelen hoef je geen ondervloerplaten of een 2-in-1 ondervloer te gebruiken. Deze vloer kan namelijk vol verlijmd worden op spaanplaat. De combinatie hout/lijm geeft dan een goede warmte- en geluidsisolatie. Lees voor de manier van aanbrengen altijd de bijgesloten leginstructie van de te plaatsen vloer en de desbetreffende ondervloer. Er zijn namelijk vele plaatsingsmethodes en -voorwaarden. Om - indien nodig - een beroep te kunnen doen op de garantie, moet je je aan deze voorwaarden houden.

Legrichting parket

Alvorens de ondervloer aan te brengen, moet je bepalen in welke richting je de parketvloer wilt leggen. Lamellen maken de ruimte langer en smaller als deze in de lengterichting van de kamer worden gelegd. Het leggen in de breedterichting maakt de ruimte breder en korter. Als je de delen diagonaal plaatst, oogt het vertrek groter. Let ook op de lichtinval in de ruimte: leg je de delen haaks op de lichtinval dan zullen de kopse kanten meer opvallen. De vloer moet in ieder geval haaks op de ondervloer komen te liggen.

Benodigde hoeveelheid

Meet met een rolmaat of duimstok de lengte en de breedte op van de ruimte. Doe dit in meters. Meet voor de zekerheid twee keer. Vermenigvuldig de lengte en de breedte met elkaar om de oppervlakte in vierkante meters te krijgen. Parket wordt verkocht per pak. Op het etiket staat het aantal vierkante meters vermeld, dus het is een kwestie van delen en de uitkomst naar boven afronden op een hele verpakkingseenheid.

Houtvloketegels

Ga je houtvloketegels leggen, deel dan de lengte en de breedte van de vloer door de maat van de tegel. Kom je uit op eenderde tegel, dan haal je twee passtukken uit een tegel. Kom je uit op een halve tegel of meer, dan moet je voor ieder passtuk een hele tegel extra rekenen. Je kunt nog nauwkeuriger berekenen hoeveel tegels je nodig hebt, door de vloer op schaal te tekenen.

Massieve houten vloerdelen (afbeelding 1)

Voor sommige massief houten vloeren is het nodig het aantal strekkende meters te berekenen. Deel dan de breedtemaat van de ruimte door de werkende breedtemaat van de vloerdelen. Vermenigvuldig de uitkomst met de lengtemaat van de ruimte en je hebt het aantal strekkende meter vloerdelen bepaald.

Bij aanschaf

Houd bij de aanschaf van parket altijd rekening met 10% zaagverlies, bij diagonaal leggen zelfs met 20%. Koop dus altijd wat extra parket, want liever een pak te veel dan een pak te weinig. Ook voor eventuele reparaties is het handig om wat extra in huis te hebben. Indien je het aankoop-bewijs kunt overleggen, kun je onaangebroken pakken parket binnen 30 dagen retourneren (zie de [Servicefolder Algemene Voorwaarden](#)).

Vorbereiding

Hoe je het parket ook gaat leggen, lees altijd eerst goed de leginstructie door die in de verpakking is bijgevoegd. Voordat de vloer wordt gelegd, dienen de vloerdelen, de benodigdheden voor de ondervloer en de plinten (in de verpakking), in de ruimte waarin alles wordt gelegd, te acclimatiseren. Let op! De duur van het acclimatiseren verschilt per parketsoort. Minimaal 48 uur, maximaal 14 dagen. De pakken moeten altijd plat op de grond worden gelegd. Daarnaast mag het materiaal niet tegen de buitenmuur worden geplaatst. Ook moet er gelet worden op de luchtvochtigheidsgraad ($\pm 55\%$) en de temperatuur ($\pm 20^\circ\text{C}$) van het vertrek. Na het acclimatiseren kan de verpakking worden geopend en controleer je de vloerdelen op beschadigingen, maatverschillen en kleurafwijkingen. Om het kleur- en het decorverschil te minimaliseren meng je de inhoud van de verschillende pakken.

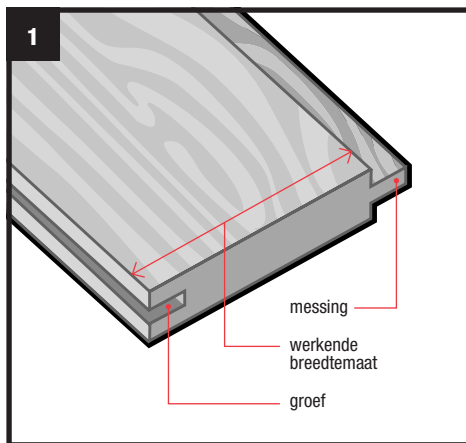

Controleer of de ruimte onder de aanwezige deuren voldoende is om zonder wrijving over het parket heen te draaien. Houd hierbij tevens rekening met de dikte van de ondervloer. Schaaf indien nodig wat van de onderkant van de deuren af. Verwijder voor het leggen van het parket de eventuele plinten, dorpels en deuren. Als je na het leggen dekkende beits, verf, olie, was of lak op bijvoorbeeld de massief houten vloerdelen wilt aanbrengen, kun je de messing en groef het beste verven voordat je de vloerdelen legt. Mocht de vloer gaan werken dan komen er geen opvallende naden tevoorschijn. Let op! Nog te verlijmen delen mag je niet verven.

Zorg dat al het te gebruiken gereedschap klaar ligt. Draag tijdens het leggen van het parket geen schoenen, maar werk op sokken of draag gym schoenen met witte zolen.

Massief houten vloerdelen en stroken- en laminaatparket leggen

Begin in een hoek van de kamer. Bij voorkeur de plaats met de meeste lichtinval. Bij het leggen van massief houten vloerdelen begin je standaard in de linkerhoek aan de lange wand van de kamer. Bereken het aantal rijen. De eerste en de laatste rij moeten qua werkende breedtemaat ongeveer even breed zijn. Plaats, om schadelijke effecten van de werking van de vloer te voorkomen, vulklosjes of stukjes spaanplaat van 10 mm dik (15 mm bij het leggen van massief houten vloerdelen) tegen de muur, ongeveer om de 40 cm (afbeelding 2).

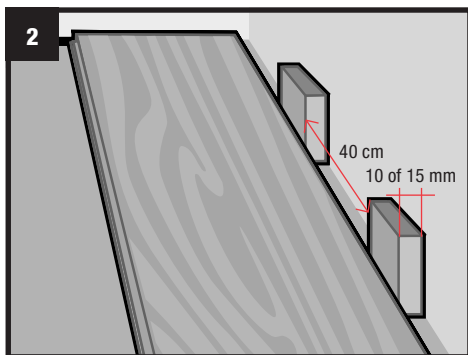

Patroon

Bepaal vervolgens in welk patroon de vloer gelegd gaat worden: in halfsteens- of wildverband. Bij halfsteensverband verspringt elke lamelrij steeds een halve lamel, bij wildverband start elke nieuwe rij met het afgezaagde reststuk van de vorige rij. Bij laatstgenoemde methode moet je er wel voor zorgen dat de lengte van het reststuk minimaal 30 cm is en dat de stuiknaden (daar waar de koppen van de twee vloerdelen elkaar raken) onderling steeds minimaal 30 cm verspringen.

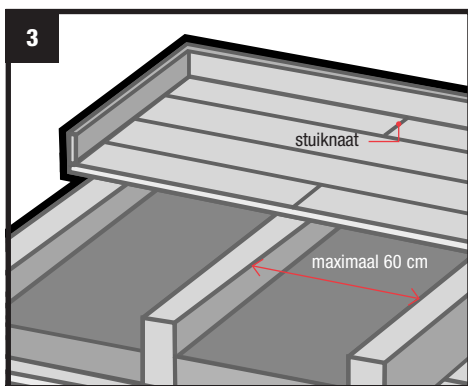

Eerste deel

Leg het eerste deel, met de groef naar de wand, tegen de vulklosjes aan. Leg vervolgens het volgende deel er aan de kopse kant aan vast. Wanneer je de vloer op houten balken of regels aanbrengt, zorg je dat alle stuiknaden in het midden van de balk- of regelbreedte vallen. De hart-op-hart afstand tussen de balken en de regels mag niet meer zijn dan 60 cm in verband met doorveren. Laat de stuiknaden verspringen over de verschillende regels of balken (afbeelding 3).

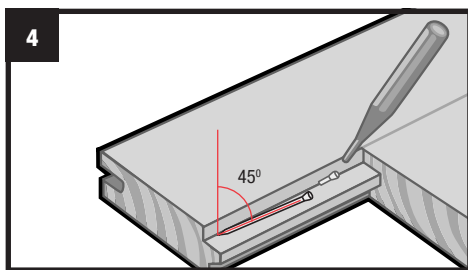

Pasdeel maken

Van het voorlaatste deel van de eerste rij maak je een pasdeel. Plaats hiervoor het voorlaatste deel. Leg het volgende deel hierop en druk deze tegen de vulklosjes. Trek langs het bovenste deel op het voorlaatste deel met een scherp potlood een lijn. Zaag het voorlaatste deel op maat. Je hebt nu het pasdeel. Plaats beide delen en druk ze aan met behulp van een aanslagijzer. Gebruik voor het afzagen een decoupeerzaag. Zaag altijd in de achterzijde van het vloerdeel, behalve als de machine is voorzien van een speciaal laminaatzaagje. Zaag de vloerdelen niet in de ruimte waarin je de vloer aan het leggen bent. Schuur zaag-rafels weg met schuurpapier en een schuurblokje.

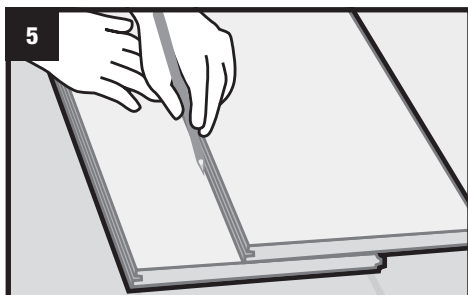

Controle

Leg de eerste twee rijen zonder deze te verlijmen. Leg altijd eerst de korte kopse kanten aan elkaar en dan pas de lange zijden. Dit kan met behulp van een aanslagblokje. Controleer of de rijen recht liggen met behulp van een strakgespannen draad. Controleer tevens, tijdens het leggen, ieder paneel. Delen waarin je een onvolkomenheid ontdekt, houd je apart en mogen niet worden verwerkt.

Zwevend leggen

Als de eerste twee rijen van het strokenparket recht liggen, kun je deze gaan verlijmen. De panelen worden alleen bij de messing en groef aan elkaar vastgezet. Je brengt de lijm aan in de groef en wel van links naar rechts. Daarna tik je de stroken met behulp van een aanslagblokje en een hamer goed, maar voorzichtig tegen elkaar. De lijmresten verwijder je direct met een schone, licht vochtige doek. De vloer ligt nu los – zwevend – op de ondergrond.

(Klik)laminaatparket leg je ook zwevend, maar zonder lijm. Als de eerste twee rijen recht liggen, klik je de volgende lamellen hier gewoon aan vast.

Vol verlijmen

Massief houten vloerdelen dien je vol te verlijmen.

Als de eerste twee rijen recht liggen en passend zijn gemaakt, begin je opnieuw. Je brengt dan met een lijmkam gelijkmatig parketlijm aan op de onderzijde van de delen en je lijmt deze vast op de spaanplaten. Je brengt dus geen lijm aan op de messing en in de groef. Als de eerste rij ligt, vernagel je die tevens. Sla met een drevel schuin een aantal spijkertjes door de messing. Doe dit zeer nauwkeurig en onder een hoek van 45 graden, omdat je anders het risico loopt de messing te beschadigen of af te breken (afbeelding 4). Leg en verlijm vervolgens de rest van de rijen. Vernagel ook elke derde baan om te voorkomen dat de vloerdelen tijdens het drogen verschuiven.

Pas maken laatste rij

Het pas maken van de laatste rij lamellen of vloerdelen heeft speciale aandacht. Plaats een deel op het voorlaatste deel. Leg vervolgens weer een ander deel hierop met de messing tegen de vulklosjes (afbeelding 5). Trek met een potlood een lijn langs het vloerdeel op het vloerdeel dat op het voorlaatste deel ligt. Zaag het pasdeel op maat. Plaats het pasdeel met behulp van een aanslagijzer (afbeelding 6). Verwijder alle afstandsblokjes of stukjes spaanplaat rondom de vloer en werk indien nodig de vloer af.

Vloer van houtvlok- of kurktegels leggen

Zet een vloer van tegels uit voordat je hem gaat leggen. Ga daarbij uit van het middelpunt van de vloer. Span daarvoor draden vanuit het midden van de wanden naar de andere kant van de kamer. Zorg ervoor dat de

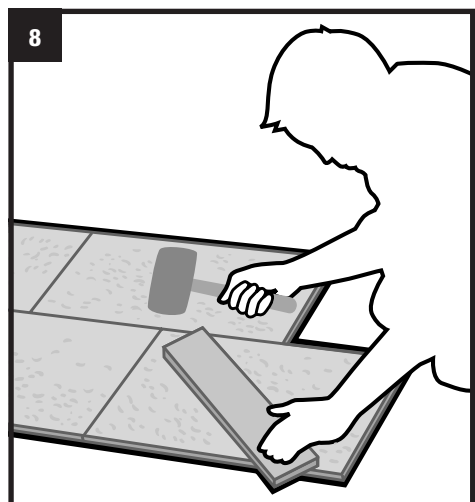
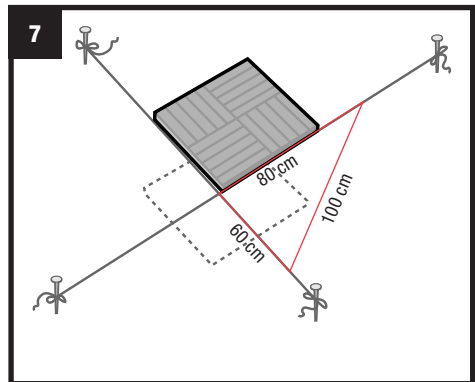
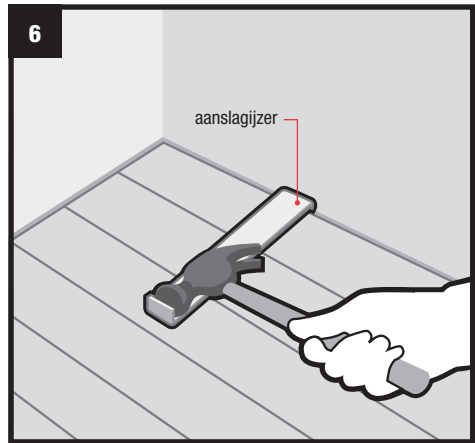

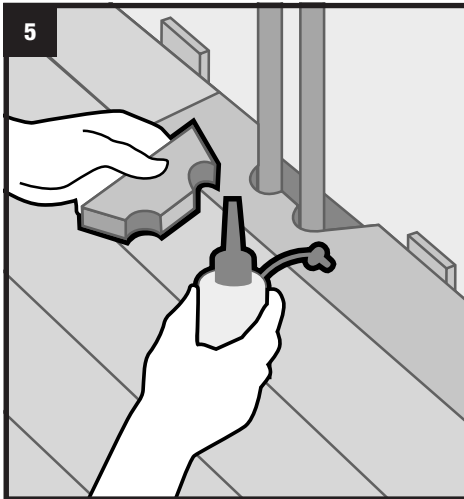
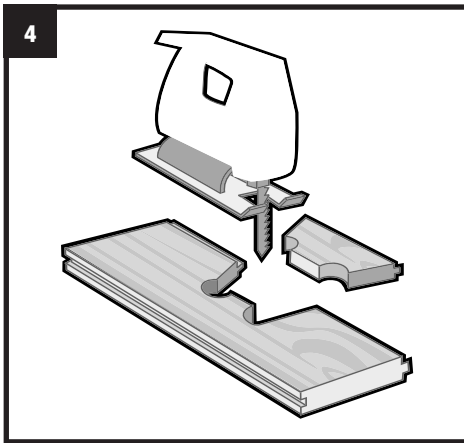

hoeken waar de draden elkaar kruisen zuiver haaks zijn. Dit doe je als volgt: Zet vanuit het snijpunt op een draad 60 cm af en op de andere 80 cm. Als de afstand tussen beide merkpunten exact 100 cm bedraagt, is de hoek precies 90 graden. Je corrigeert de hoek door een van beide draden vanuit één punt iets naar links of naar rechts te verplaatsen.

Plaats, om schadelijke effecten van de werking van de vloer te voorkomen, vulklosjes of stukjes spaanplaat van 10 mm dik om de 40 cm tegen de muur. Het snijpunt van de twee draden is het startpunt, hier komt de eerste tegel. Om te beoordelen of het middelpunt van de eerste tegel onder of met een hoek tegen het

startpunt komt, leg je een tegel droog exact in een hoekpunt. Van hieruit leg je naar twee kanten, langs de kruisende draden een rij tegels uit. Kom je bij één van de wanden uit op een passtrook die kleiner is dan een derde tegel, schuif de starttegel dan een halve breedte in de richting van de tegenoverliggende wand. Moet je bij beide wanden passtroken maken die kleiner zijn dan eenderde tegel, verschuif de starttegel dan zo dat het midden exact onder het kruispunt van de draden valt

(afbeelding 7).

Breng vervolgens de juiste lijm (zie de bijgesloten leginstructie) aan op de plaats waar je de eerste tegel gaat leggen. Breng steeds lijm aan voor ongeveer vier tegels. Doe dit met een grove lijmkam. Als je kurktegels gaat leggen, moet je deze zelf ook voorzien van lijm. Leg de eerste tegel exact op het eerder bepaalde startpunt. Klop de tegel licht aan met een rubberen hamer. Maak bij dit aankloppen gebruik van een stuk hout. Zo voorkom je beschadigingen. Plaats de volgende tegel met een draaiende beweging strak tegen de voorgaande aan. Klop deze ook met een rubberen hamer en een stuk hout aan. Herhaal voor het leggen van de volgende tegels dit proces. Leg de tegels in halfsteensverband tegen elkaar (afbeelding 8). Pastegels maak je door de voorlaatste tegel los te leggen en hierop de volgende tegel te leggen die je tegen de afstandsblokjes drukt. Je trekt dan een lijn met een scherp potlood langs de bovenste tegel op de voorlaatste en je snijdt de voorlaatste vervolgens op maat met behulp van een stalen liniaal en een hobbymes. Lijm de hele tegel vast en vervolgens de pastegel. Druk de laatste tegel aan met behulp van een aanslagijzer. Klop de tegels daarna aan met een rubberen hamer en een stuk hout. Verwijder na 12 uur de afstandsblokjes langs de wanden.

Uitsparingen

Uitsparingen voor buizen en voetjes van radiatoren moeten minimaal 10 mm (bij een massief houten vloer 15 mm) rondom zijn, rekening houdend met het uitzetten en krimpen van de vloer. Teken met behulp van een kopieergereedschap de afwijkende vormen af op het te plaatsen paneel. Je schuift het apparaatje langs de muur en alle vormen die het onderweg tegenkomt, tekent hij, met behulp van een potlood, af op het parket. Boor met een speedboor gaten van de juiste diameter. Voorkom splinteren door een stuk afvalhout onder het te boren gat te leggen of door het hout om

te draaien als het puntje van de boor er doorheen is. Zaag de plank met een decoupeerzaag verder op maat. Lijm vervolgens de twee helften weer tegen elkaar aan (afbeelding 9 en 10).

Afwerking

Een aantal parketsoorten moet – als de instructie dit aangeeft – worden nabehandeld met een parket- of kurklak. Ook kunnen vloerdelen worden voorzien van een vloerolie of -was. De keuze voor lak, olie of was is afhankelijk van de persoonlijke voorkeur.

Lak

Voordelen:

- laat de vloerdelen in hun meest natuurlijke kleur;
- de lakvloer is met een vochtige doek af te nemen;
- er ontstaan geen witte vlekken als er vocht op de vloer komt;
- een lakvloer is eenvoudig in het onderhoud.

Nadelen:

- de vloer is moeilijk plaatselijk bij te werken;
- krassen blijven zichtbaar. De enige oplossing hiervoor is de vloer weer helemaal te schuren en opnieuw te lakken.

Olie of was

Voordelen:

- trekt de oorspronkelijke kleur van de vloerdelen op;
- geeft een warme uitstraling aan de vloer;
- ondiepe slijtagekrassen in de vloer zijn gemakkelijk bij te werken;
- de vloer wordt met de jaren mooier.

Nadelen:

- vocht geeft vlekken in de vloer;
- de vloer vergt meer onderhoud.

Maak als eerste de nieuw gelegde vloer goed schoon. Stofzuig en ontvet de vloer. Schuur de houten vloer met schuurpapier en een schuurblokje of een vlakschuurmachine in de lengterichting van de houtnerf. Schuur alle scherpe randen weg en maak het vertrek stofvrij. Breng de eerste laag lak, olie of was aan. Doe dit iets verdund, zodat de laag goed in de vloer kan trekken. Gebruik een kwast op plaatsen die slecht bereikbaar zijn, rol de grote delen met een parketroller op een

televlerengsteel. Als deze eerste laag droog is, schuur je de houten vloer licht op in de lengterichting van de houtnerf. Breng een tweede laag lak, olie of was aan. Schuur de houten vloer na droging weer licht op en breng de derde laag lak, olie of was aan. Hoe meer lagen je aanbrengt, hoe donkerder het eindresultaat. Maak telkens voor het aanbrengen van een laag de vloer stofvrij. Bewaar de lak, olie of was zodat je later loopspaden kunt bijwerken. Doe dit op dezelfde wijze als bovenstaand beschreven. Kurk bewerk je met kurklak. Stofzuig de vloer. Neem de vloer af met een iets vochtige doek en schuur de vloer licht op. Maak de vloer opnieuw stofvrij. Breng een onverdunde laag lak aan en laat de vloer drogen. Laminaat hoeft je nooit af te werken, omdat dit al een kunststof afwerklaag heeft.

Plinten leggen

Een houten vloer heeft ruimte nodig om te werken. De plinten mogen daarom niet op de vloer vastgezet worden. Doe dit dus aan de wand en wel zo dat er een millimeter ruimte blijft onder de plint. Dit doe je door tijdens het plaatsen van de plinten stroken dun karton op de vloer te leggen. Zaag de plinten op maat met een handzaagje en een verstekbak, een verstekzaagmachine of een plintenknipper in een hoek van 45 graden, zodat de naden minder goed zichtbaar zijn. Lak of beits de plinten indien nodig. Werk ook eventueel kabels achter de plinten weg. Zet de plinten vast met stalen nagels of met pluggen en schroeven en verwijder het gebruikte karton. Je kunt ook parketlatjes of plakplinten voor de afwerking gebruiken. Deze kun je wel op de vloer bevestigen.

Onderhoud

Voor een lange levensduur van het parket is het van groot belang de volgende gebruiks- en onderhoudstips in acht te nemen:

- vermijd zandinloop, gebruik daarom goede deurmatten;
- stofzuig regelmatig met een zachte borstel;
- breng onder meubels vilt doppen aan;
- neem de parketvloer uitsluitend af met een licht vochtige doek. Wordt er iets gemorst dan is een stuk keukenpapier alles wat je nodig hebt.
- laminaat onderhoud je met een vochtige doek en allesreiniger.

